

MURELLE HT

KONDENZAČNÍ KOTEL S MINIMÁLNÍM VÝKONEM OD 1,65 kW

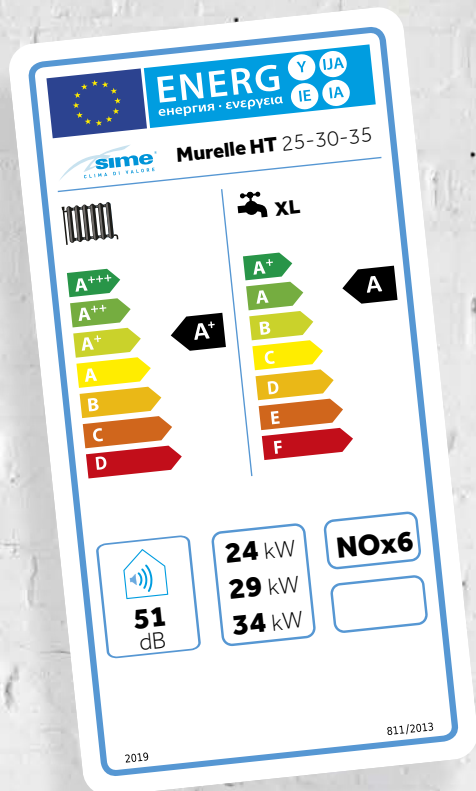

Murelle HT

kotel pouze na
vytápění s vestavěným
3-cestným ventilem
na vytápění nebo
kombinovaný
s ohřevem teplé
vody v nerezovém
deskovém výměníku

Výhody produktu

- 🔥 modulace výkonu 1:15
- 🔥 nový nerezový primární výměník
- 🔥 předeřev teplé vody
- 🔥 ovládání přes aplikaci
- 🔥 připojení na WIFI
- 🔥 venkovní čidlo teploty
- 🔥 podsvícený řídicí displej
- 🔥 minimální hlučnost
- 🔥 řízení podle čidla vnitřní teploty
- 🔥 ovládání až 4 topných okruhů
- 🔥 třída NOx 6 (<56 mg/kWh)
- 🔥 nízká spotřeba elektrické energie (89 W)
- 🔥 kaskádové řazení až 8 kotlů (280 kW)



MURELLE HT

NA VRCHOLU TECHNOLOGIE

MURELLE HT je zcela nový kondenzační kotel vyvinutý ve společnosti SIME S.p. A. ze spojení nejnovějších technologií, nabídky komfortu a úspory energie. Společným propojením maximálního spalovacího výkonu a nespočetným potenciálem síťového propojení různých zařízení (IoT) dostává **MURELLE HT** na výkony, které přesahují hranice běžných topných systémů tím, že uživatelům nabízejí nové způsoby vzájemného propojení.

Jednoduché propojení vašich požadavků na dodávku teplé užitkové vody s tepelnou pohodou domova z vašeho smartphonu se stane synonymem nízké spotřeby a vysoké energetické účinnosti. Nová řada kondenzačních kotlů **MURELLE HT** je navržena ze spolehlivých a osvědčených komponentů vyrobených z kvalitních materiálů s maximální spolehlivostí. Elegantní design zvýrazněný velkým grafickým a podsvíceným displejem, intuitivní ovládání a nastavení spotřebiče napomáhá zvýšení uživatelského zážitku, který bude mít možnost ocenit kvalitu a spolehlivost



ŠIROKÝ ROZSAH MODULACE

Modulace výkonu až 1:15



BEZDRÁTOVÁ ČIDLA TEPLoty

Lze kombinovat až se 4 bezdrátovými sondami vnitřní teploty pro nastavení tepelné pohody (třída A + s nejméně 3 sondami)

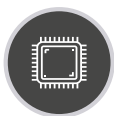

CHYTRÉ ŘÍZENÍ VYTÁPĚNÍ

Ovládání topného systému:

- až 4 topné okruhy (2 směšované)
- solární systém
- tepelné čerpadlo pro realizace hybridních systémů

PŘIPOJENÍ K WIFI

Kotel je vybaven WiFi anténou pro ovládání pomocí bezplatné aplikace SIME CONNECT



VELKÝ VÝMĚNÍK OHŘEVU TV

Nerezový výměník s velkou plochou, tepelnou izolací a s funkcí přehřevu



VÝRAZNÁ ÚSPORA ENERGIE

V kombinaci s čidlem venkovní teploty (součástí dodávky kotle) lze dosáhnout až 35% úspory energie



TYPY KOTLŮ

KOMBINOVANÉ

POUZE NA VYTÁPĚNÍ

Murelle HT 25



Murelle HT 30



Murelle HT 35



Murelle HT 25 T



Murelle HT 35 T



Komfort a úspora ve vašich rukou

S **Murelle HT** můžete ovládat tepelnou pohodu Vašeho domova přímo z chytrého mobilního telefonu. Kotel je v základní dodávce vybaven wi-fi anténou s připojením na internet, které umožňuje propojení vašeho topného systému a telefonu přes aplikaci **Sime Connect**, která je k dispozici zdarma v App Store a Google Play.

Aplikace Vám umožní jednoduchým a intuitivním způsobem definovat a ovládat pohodlí úpravou teplot, časových úseků a provozních režimů. Spotřeba je také neustále pod kontrolou díky nepřetržitému zaznamenávání dat a konzultacím prostřednictvím grafů na denní, měsíční a roční bázi.



Bezdrátová čidla vnitřní teploty



Je možné kombinovat **Murelle HT** až se 4 bezdrátovými čidly vnitřní teploty, které umožňují úplnou kontrolu teplotního komfortu domova z rozhraní kotle nebo přímo z aplikace **Sime Connect**.

Bezdrátová čidla teploty jsou vybavena baterií s dlouhou životností a lze je snadno instalovat

ve všech místnostech bez nutnosti zapojení na kabel, takže jsou ideálním řešením pro aplikaci na stávající systémy. Navíc kombinací **Murelle HT** s nejméně třemi bezdrátovými sondami se získá regulace třídy VIII, která umožňuje dosáhnout účinnosti třídy A + sezónní energie při vytápění.

Aplikace Sime Connect

Aplikace **Sime Connect**, která je k dispozici zdarma v App Store a Google Play, je jednoduchý a intuitivní nástroj, který vám umožní vždy získat maximum z **Murelle HT**.



ZVOLTE PROVOZNÍ
REŽIMY KOTLE

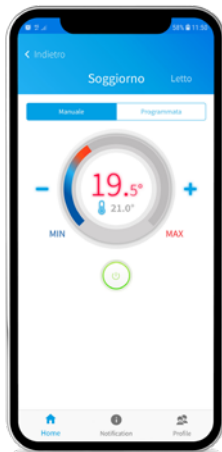

ZMĚŇTE TEPLotu
KAŽDÉHO POKOJE



ŘÍZENÍ HODIN A TEPLoty
VLASTNÍHO PROSTŘEDÍ
(DO 4 OBLASTÍ)



ZOBRAZIT HISTORII
SPOTŘEBY ENERGIE

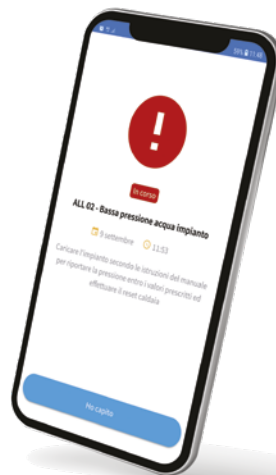

INFORMACE
O AKTUÁLNÍCH A ŘEŠENÝCH
PORUCHÁCH

Stáhněte si bezplatnou aplikaci **Sime Connect** a zkuste ji pomocí demo funkce.



Načtěte si QR-CODE
a stáhněte aplikaci
Sime Connect

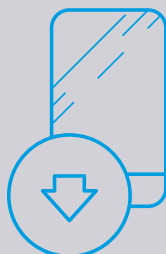

Murelle ht v detailu

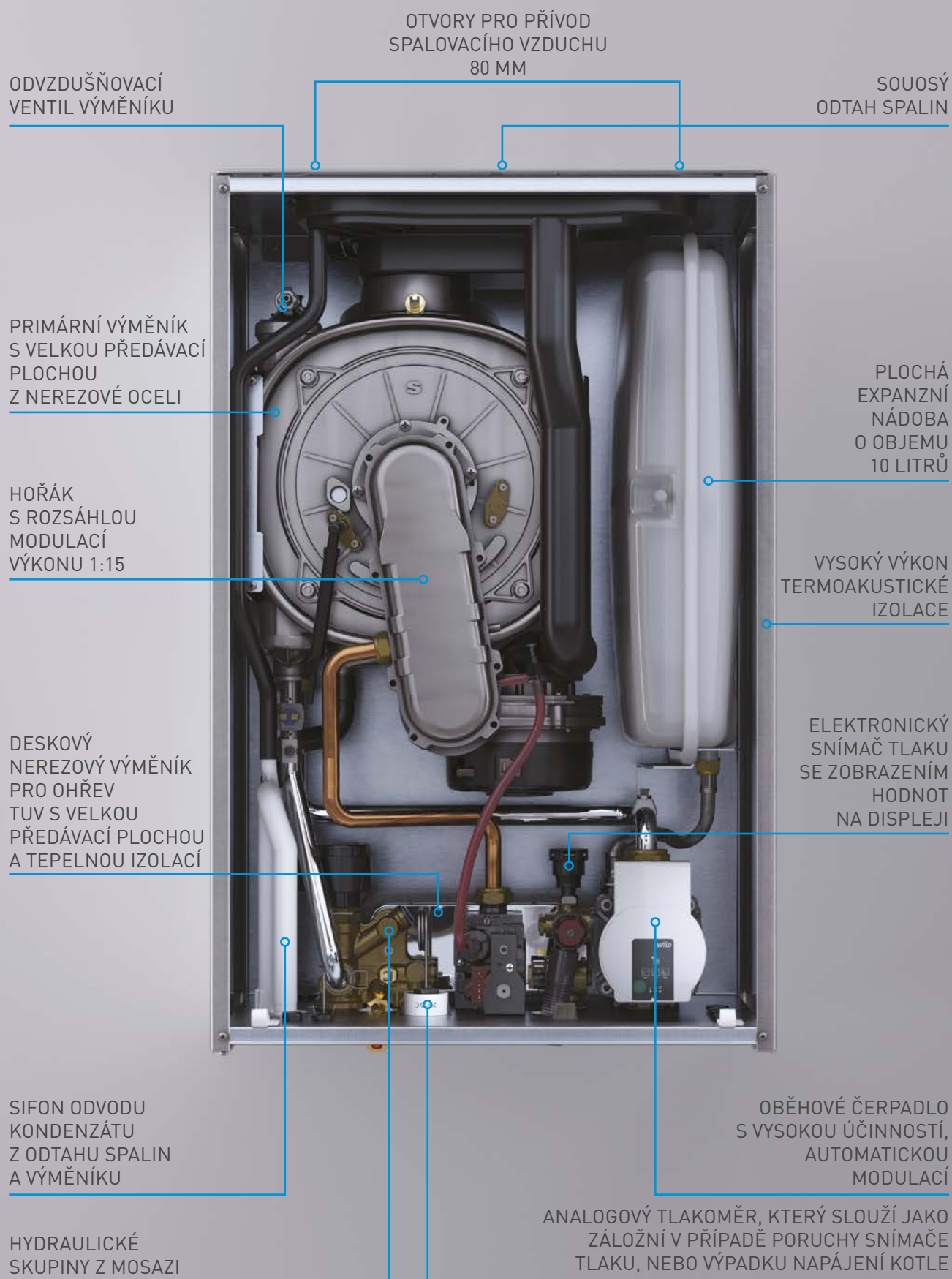

Rozsah modulace až 1:15

V posledních několika letech zvýšená tepelná účinnost plynových zařízení významně snížila tepelné zatížení domácností (třída A 30 W / m²). Takže pro dům o velikosti 100 m² stačí průměrný výkon 2,5 až 3,0 kW, který se dále snižuje se snižováním povrchové plochy domu nebo v přechodném období.

I použití obnovitelných zdrojů, jako jsou solární systémy a tepelná čerpadla, stále více snižují spotřebu energie pro dosažení požadované teploty.

Tradiční kondenzační kotel s modulací výkonu 1:6 tedy podléhá neustálému zapalování a vypínání, které částečně snižuje jeho vysokou účinnost spalování a především ubírá komfort ohřevu teplé užitkové vody.

Murelle HT má poměr modulace výkonu až 1:15. To například znamená, že model **Murelle HT 25** může dodávat energii nepřetržitě od minimálního výkonu 1,8 kW až po maximální výkon 26,4 kW. Díky velkému rozsahu modulace výkonu **Murelle HT** snižuje „Stop & Start“, což zlepšuje sezónní výkon topného systému a komfort ohřevu teplé vody.

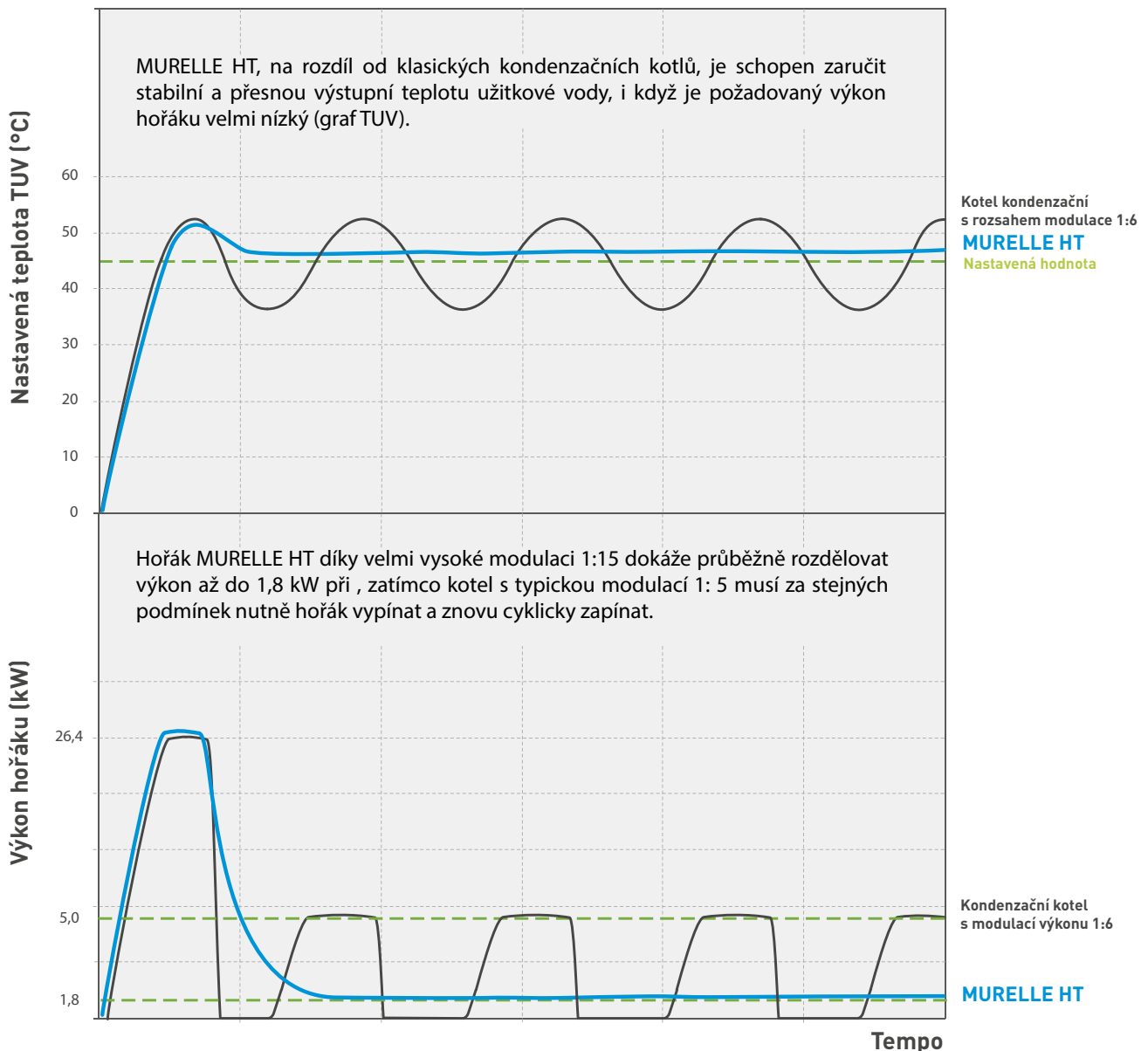

Elektronika a high-tech displej

MURELLE HT je vybaven elektronikou s pokročilými funkcemi spravovanými okamžitým a intuitivním uživatelským rozhraním.

VELKÝ PODSVÍCENÝ GRAFICKÝ DISPLEJ

ZOBRAZENÍ DATA A ČASU

ZOBRAZENÍ PROVOZU
SOLÁRNÍHO SYSTÉMU

TEPLOTA OHŘEVU TUV

AKTUÁLNÍ PROVOZNÍ
REŽIM KOTLE

VENKOVNÍ TEPLOTA

TEPLOTA TOPNÉ VODY
VYSTUPUJÍCÍ Z KOTLE

TLAČÍTKO
„ESC“

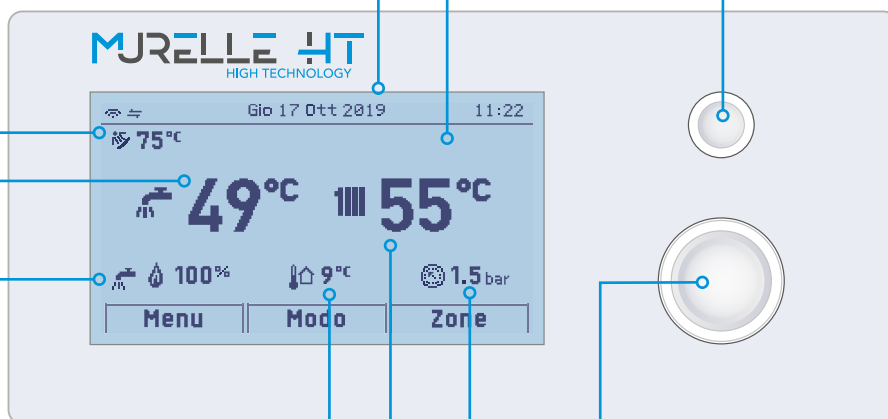

OVLÁDACÍ
MULTIFUNKČNÍ
KNOFLÍK

TLAK TOPNÉ VODY
V TOPNÉM SYSTÉMU

Popisy textů v menu kotle

Jednotlivé texty popisující funkce kotle, nastavení a systém budou v různých řečech což maximálně usnadní ovládání kotle ze strany konečných spotřebitelů, montážních pracovníků a servisních techniků ve fázi instalace, údržby a ovládání zařízení



Blíže k uživateli

Velký podsvícený grafický displej **MURELLE HT** umožňuje uživatelům komunikovat jednoduchým a intuitivním způsobem nejen s kotlem, ale s celým systémem. Pokud u topného systému existují různé topné zóny, solární systém, tepelné čerpadlo nebo jiné připojené příslušenství je komunikace přes grafický displej poměrně jednoduchá a intuitivní. Důležité informa-

ce o stavu a provozu zařízení jsou vždy k dispozici na hlavní obrazovce displeje, abyste mohli zkontrolovat aktuální stav kotle, provoz topného systému bez nutnosti stisknout klávesy nebo vstoupit do dalších nabídek. Dokonce i během instalace a údržby zařízení je usnadněna komunikace servisního technika s kotlem, při nastavení provozních parametrů.

Flexibilita topného systému

V souladu s tradicí poskytuje kotel Murelle HT to nejlepší z hlediska flexibility instalace a integrace do topného systému. Ve standardní konfiguraci spravuje až 15 různých systémových řešení, která mají připojené vysokoteplotní a směšované zóny, solární systém nebo hybridní systém kotle a tepelného čerpadla.

Prostřednictvím instalace pomocných ovládacích elektronických desek dále rozšiřuje svou univerzálnost, která se díky architektuře založené na komunikaci na sběrnici stává potenciálně nekonečnou. Následuje několik příkladů spravovaných standardních systémů.

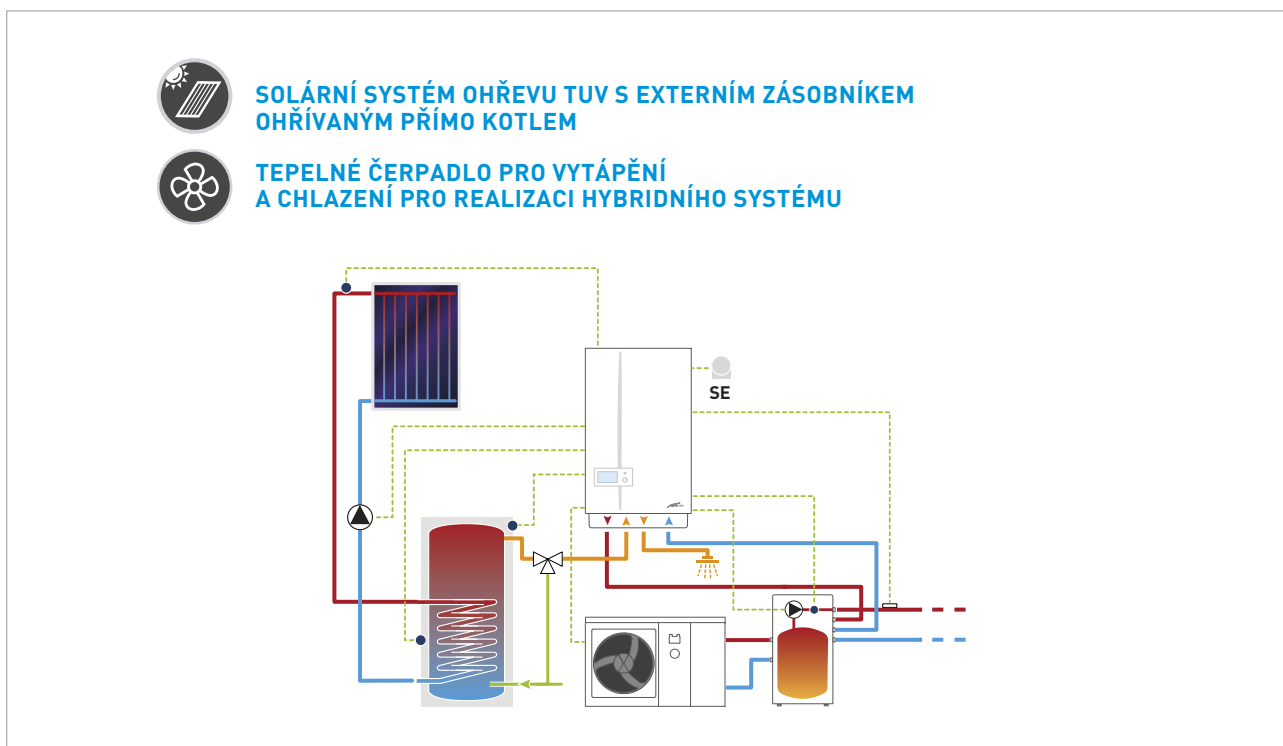
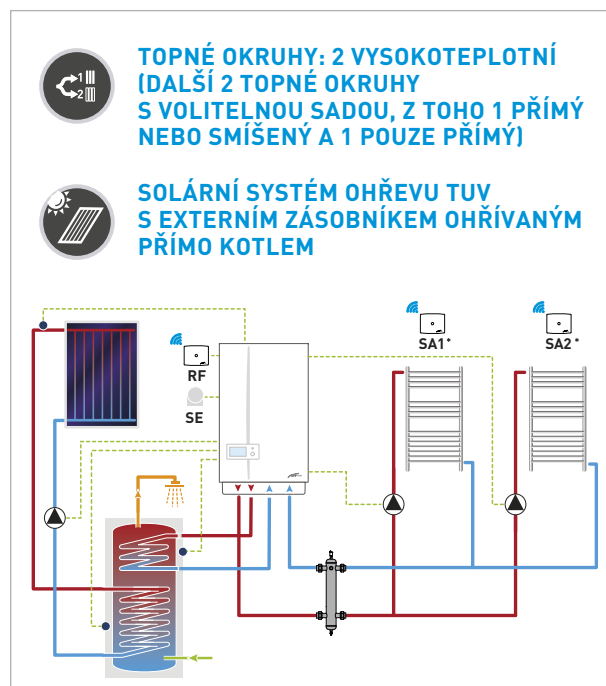
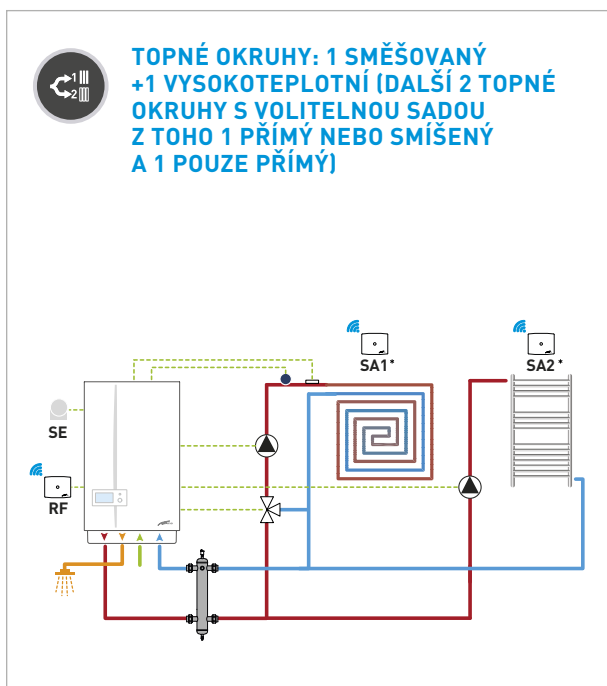

* Bezdrátové pokojové sondy (SA1 - SA2) a vysokofrekvenční přijímač (RF) umožňují kompletní správu zón a kotle pomocí aplikace Sime Connect. Alternativně je možné použít klasické pokojové termostaty (nedodávané společností Sime), pak je možné z aplikace ovládat pouze kotel.

Příslušenství

V základní dodávce společně s kotlem je čidlo venkovní teploty, které ve spojení s ekvitermní regulací instalovanou v kotli zabezpečí optimální a úsporný provoz kotle. V základní dodávce je rovněž Wifi anténa, která umožní připojit kotel k internetu s následným ovládním pomocí App.

Wifi anténa



Venkovní čidlo



Čidlo vnitřní teploty



K řízení vytápění a snímání vnitřní teploty není nutné používat samostatný prostorový termostat neboť kotel umožní instalaci bezdrátového čidla pro snímání vnitřní teploty. Sada bezdrátového čidla obsahuje přijímač instalovaný do kotle a samostatné čidlo pro instalaci do obytné místnosti. V kotli lze následně nastavit časové programy týdenní nebo denní dle požadavku spotřebitele na vytápění.

Objednací číslo bezdrátové sady je 8094121

Deska pro připojení více topných okruhů

MURELLE HT umožňuje ovládání a řízení dvou topných okruhů. V případě že je nutné ovládat a řídit více než dva topné okruhy je nutné instalovat přídatnou řídicí desku, která komunikuje s kotlem a umožní ovládání a řízení dalších 4 topných okruhů.

Objednací číslo přídatné desky je 8092272



Deska pro kaskádové řazení

Kondenzační kotle MURELLE HT je možné instalovat do větších objektů kde je nutné propojit 2 až 8 kotlů, aby bylo dosaženo většího výkonu. V případě propojení kotlů je nutné použít desku kaskádového řazení kotlů, která zajistí komunikaci mezi kotli a správnou funkci všech zařízení.

Objednací číslo desky kaskádového řazení je 8092268

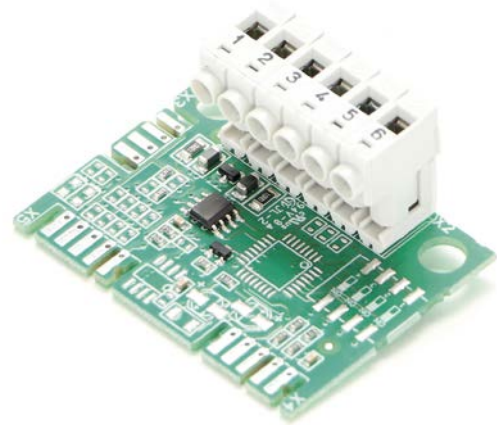

Rozměry

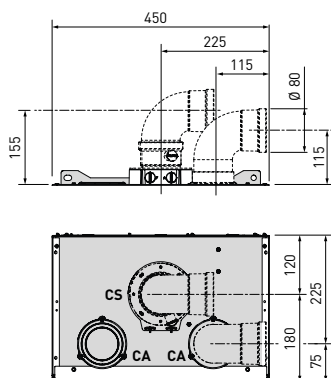
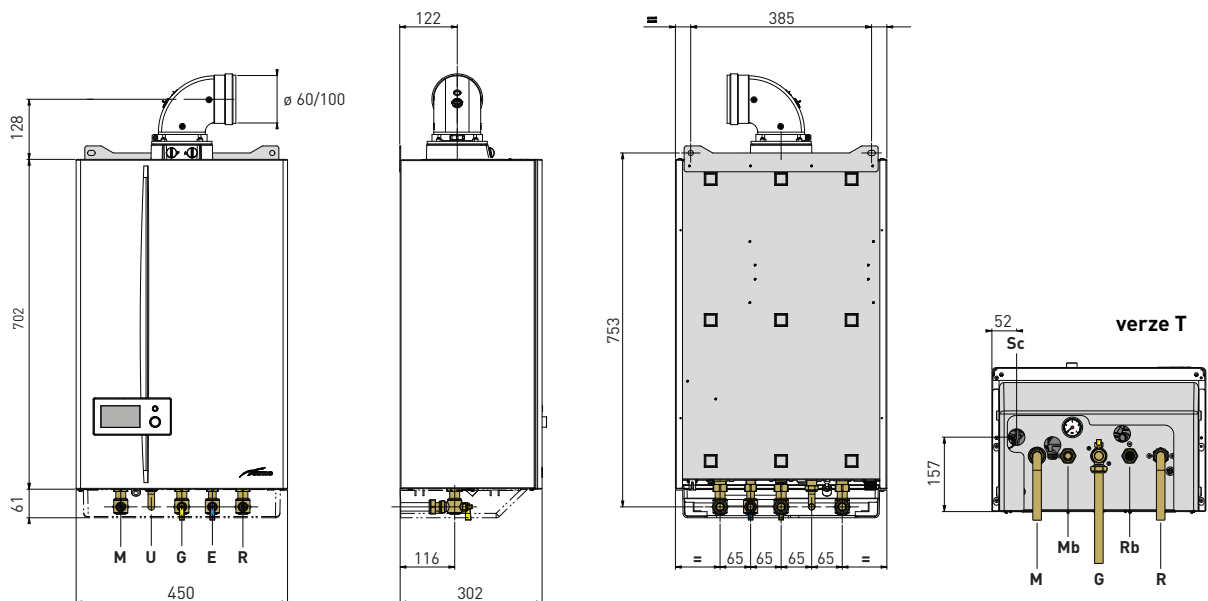

**rozdvojený
odtah spalin**

	25-35 T	25-30-35
M	Topná voda - výstup	3/4" 3/4"
R	Zpětná topná voda - vstup	3/4" 3/4"
G	Připojení plynu	3/4" 3/4"
Rb	Zpětná voda ze zásobníku	3/4" -
Mb	Topná voda do zásobníku	3/4" -
E	Vstup studené vody	- 1/2"
U	Výstup teplé vody (TUV)	- 1/2"
Sc	Odvod kondenzátu	ø 25 ø 25
CA	Přívod spalovacího vzduchu ø 80 nebo 60	
CS	Odtah spalin ø 80 nebo 60	
	Souosý odtah spalin ø 60/100 nebo 80/125	

Popis	25 / 30 / 35 / 25 T / 35 T
Š (mm)	450
H (mm)	302
V (mm)	753
Váha (kg)	32,4-35,6

Popis	Murelle HT	
	25-35 T	25-30-35
M - Topná voda	Ø 3/4"	
R - Zpětná topná voda	Ø 3/4"	
U - Výstup TUV	- - -	Ø 1/2"
E - Vstup studené vody	- - -	Ø 1/2"
G - Přívod plynu	Ø 3/4"	
Sc - Odvod kondenzátu	Ø 25 mm	

25 Doporučená cena
39 686 Kč bez DPH

30 Doporučená cena
40 825 Kč bez DPH

35 Doporučená cena
42 747 Kč bez DPH

25 T Doporučená cena
39 420 Kč bez DPH

35 T Doporučená cena
42 363 Kč bez DPH

Technická data

Murelle HT		25	30	35	25 T	35 T
Jmenovitý tepelný výkon (80-60°C)	kW	24,2	29,1	33,9	24,2	33,9
Jmenovitý tepelný výkon (50-30°C)	kW	26,4	31,8	37,2	26,4	37,2
Minimální tepelný výkon (80-60°C)	kW	1,65	1,93	2,33	1,65	2,33
Minimální tepelný výkon (50-30°C)	kW	1,81	2,17	2,60	1,81	2,60
Jmenovitý tepelný příkon při vytápění	kW	24,5	29,5	34,5	24,5	34,5
Jmenovitý výkon při ohřevu TUV	kW	24,5	29,5	34,5	-	-
Minimální výkon	kW	1,75	2,10	2,5	1,75	2,5
Maximální účinnost při (80-60°C)	%	98,7	98,8	98,2	98,7	98,2
Minimální účinnost při (80-60°C)	%	94,3	91,9	93,3	94,3	93,3
Maximální účinnost při (50-30°C)	%	107,9	107,8	107,7	107,9	107,7
Minimální účinnost při (50-30°C)	%	103,4	103,3	103,2	103,4	103,2
Účinnost při 30% výkonu a při tepelném spádu (40-30°C)	%	108,6	108,5	108,6	108,6	108,6
Třída energetické účinnosti pro sezónní vytápění	A	A	A	A	A	A
Třída energetické účinnosti přípravy TUV	A	A	A	A	-	-
Profil přípravy TUV deklarovaného zatížení	XL	XL	XL	XL	-	-
Akustický hluk	dB (A)	51	52	53	51	53
Elektrický příkon (Qn max)/(Qn min)	W	89/61	99/63	105/64	89/61	105/64
Stupeň elektrického krytí	IP	X5D	X5D	X5D	X5D	X5D
Rozsah nastavení teploty topné vody	°C	20÷80	20÷80	20÷80	20÷80	20÷80
Objem vody v kotli	l	4,9	5,5	6,0	4,9	6,0
Maximální provozní přetlak	bar	3	3	3	3	3
Maximální provozní teplota	°C	85	85	85	85	85
Objem expanzní nádoby	l	10	10	10	10	10
Tlak vzduchu v expanzní nádobě	bar	1	1	1	1	1
Rozsah nastavení teploty TUV	°C	10÷60	10÷60	10÷60	10÷60	10÷60
Průtok teplé vody při ΔT 30°C (EN 13203)	l/min	11,4	14,0	16,1	-	-
Průtok teplé vody při (ΔT 25/35°C)	l/min	13,9/9,7	17,9/12,6	19,4/13,8	-	-
Minimální průtok TUV	l/min	2,0	2,0	2,0	-	-
Přetlak vody max/min	bar	7,0/0,5	7,0/0,5	7,0/0,5	-	-
Maximální délka horiz.sousého odtahu spalin ø 60/100	m	4,5	5,0	4,0	4,5	4,0
Maximální délka horiz.sousého odtahu spalin ø 80/125	m	8,0	10,0	8,0	8,0	8,0
Maximální délka horiz.rozdvojeného odtahu spalin 80+80	m	25+25	25+25	25+25	25+25	25+25
Maximální délka horiz.rozdvojeného odtahu spalin 60+60	m	6+6	5+5	4+4	6+6	4+4
Třída NOx		6	6	6	6	6
Váha	kg	32,4	34,0	35,6	31,9	35,1

Zaručená kvalita

Již více než 40 let společnost Sime navrhuje a vyrábí plynové kotle a systémy pro inovativní a efektivní vytápění obnovitelnou energií. Výkon, vysoká úroveň bezpečnosti a respekt k životnímu prostředí byly vždy základem všech našich produktů.

Největší prioritou společnosti SIME je maximální bezpečnost, maximální jednoduchost obsluhy, vysoká ekonomičnost provozu a užití nejnovějších technologických trendů při výrobě plynových spotřebičů.